

PLUSTEK OPTIC SLIM 550 PLUS KULLANIM KILAVUZU

Değerli Müşterimiz,

©Plustek ürününü tercih ettiğiniz için teşekkür ederiz. Yüksek kalite ve teknoloji ile üretilmiş olan ürününüzün size en iyi verimi sunmasını istiyoruz. Bunun için, bu kılavuzun tamamını ve verilen diğer belgeleri ürünü kullanmadan önce dikkatle okuyun ve bir başvuru kaynağı olarak saklayın.

Markalar

©Plustek Inc. Her hakkı saklıdır. Bu kılavuzun tamamı veya herhangi bir bölümü izinsiz çoğatılamaz. Bu kılavuzda adı geçen tüm ticari markalar ve marka isimleri özgündür.

Yükümlülük

Bu kılavuzdaki tüm içeriğin doğruluğunu sağlamak için azami çaba gösterilmiş olup, firmamız bu kılavuzdaki hatalar veya eksiklikler veya herhangi bir bildirimle ilgili hiçbir sorumluluk kabul etmez. Bu kılavuzun içeriği önceden haber verilmeksizin değiştirilebilir. Kullanıcı hataları, kaza veya herhangi bir ihmal sonucu oluşan hatalar ve/veya eksiklikler ile bu kılavuzdaki kullanım talimatlarına uyulmadığı durumlarda firmamızın herhangi bir hukuki sorumluluğu yoktur.

Telif Hakkı

Belirli belgelerin taranması, (çek, banknot, kimlik belgesi, kredi kartları, devlet tahvilleri veya kamuya açık belgeler, kanunen yasaklanmış belgeler) kişinin sorumluluğunda olup, cezai kovuşturmaya tabi tutulabilir. Kitap, dergi, dergi ve diğer materyalleri tararken telif hakkı yasalarından sorumlu ve saygılı olmanızı öneririz.

Çevre Bilgisi

Kullanım ömrü sona eren cihazları geri dönüşüme sokma veya elden çıkarma için lütfen yerel distribütörler veya tedarikçilerden geri dönüşüm ve imha bilgilerini isteyin. Satın almış olduğunuz ürün sürdürülebilir çevresel iyileştirme sağlamak için tasarlanmış ve üretilmiştir. Küresel çevre standartlarına uygun ürünler üretmeye çalışıyoruz. Uygun bir şekilde elden çıkarmak için lütfen yerel makamlarınıza başvurun.

Ürün ambalajı geri dönüşümlüdür.

!!! Geri dönüşüm uyarısı (yalnızca AB ülkeleri için)

Çevrenizi koruyun! Bu ürün ev çöp kutusuna atılmamalıdır. Lütfen bölgenizdeki ücretsiz toplama merkezine verin.

Bu Kılavuzdaki Ekran Örnekleri

Bu kılavuzdaki ekran görüntüleri Windows 7 ile yapılmıştır. Windows XP/Vista/8/10 kullanıyorsanız, işlevleri aynı olmakla birlikte ekranınız biraz farklı görünebilir.

İçindekiler

Giriş	3
Bu Kılavuzu Nasıl Kullanacaksınız?	3
Bu Kılavuzun Açıklaması.....	3
Simgeler Hakkında Not	4
Güvenlik Önlemleri	4
Sistem Gereksinimleri	5
Kutu İçeriği.....	5
Tarayıcıya Genel Bakış	6
Bölüm 1. Tarayıcının Kurulumu	7
Yazılım Yükleme Gereksinimleri.....	7
Donanım Gereksinimleri	7
Tarayıcıyı Kurma ve Ayarlama.....	8
Adım 1. Tarayıcıyı Bilgisayara Bağlama.....	8
Adım 2. Yazılımı Yükleme	9
Adım 3. Tarayıcıyı Test Etme	10
Ek Yazılım Yükleme	11
Bölüm II. Tarama	11
Belgeleri Hazırlama	12
Belgeleri Yerleştirme.....	12
Belgeleri Tarama	12
Bölüm III. Temizlik ve Bakım.....	14
Tarayıcının Temizliği	14
Temizlik Malzemeleri	15
Doküman Yatağının Temizlenmesi.....	15
Güç Tasarrufu	15
Bölüm IV. Sorun Giderme.....	16
Tarayıcı Bağlantısı	16
EK: A Teknik Özellikler	17
EK: B Teknik Servis ve Garanti	18

Giriş

Bizi tarayıcı tedarikçiniz olarak seçtiğiniz için teşekkür ederiz. Yeni tarayıcınız, görüntülerinizi ve elektronik metni bilgisayar sisteminize girmenizi sağlayarak gündelik işlerinizin profesyonelliğini artıracaktır. Tarayıcınızla tek taraflı belgeleri kolayca tarayabilirsiniz.

Tüm ürünlerimiz gibi, yeni tarayıcınız da mükemmel bir şekilde test edilmekte ve eşsiz güvenilirlik ve müşteri memnuniyeti için itibarımızla desteklenmektedir. Gereksinimlerinizin ve ilgi alanlarınızın artmasıyla oluşacak ilave özelliklere sahip ürün ihtiyaçlarınız için de bize tercih etmeye devam edeceğinizi umuyoruz.

Bu Kılavuzu Nasıl Kullanacaksınız?

Bu Kullanım Kılavuzu, tarayıcınızı kurmanız ve çalıştırmanız için talimatlar ve resimler içerir. Bu kılavuz, kullanıcının Microsoft Windows'la ilgili bilgi sahibi olduğunu varsaymaktadır. Eğer, Microsoft Windows'la ilgili bilgi sahibi değilseniz, tarayıcınızı kullanmadan önce Microsoft Windows kılavuzunuza başvurarak Microsoft Windows hakkında daha fazla bilgi edinmenizi öneririz.

Bu kılavuzun Giriş bölümünde kutu içeriği ve bu tarayıcıyı kullanmak için gereken asgari bilgisayar gereksinimleri açıklanmaktadır. Tarayıcınızı monte etmeye başlamadan önce, lütfen tüm parçaların kutu içeriğine dahil edildiğinden emin olunuz. Herhangi bir öge hasar görmüş ya da eksikse doğrudan tarayıcınızı satın aldığınız firmaya ya da müşteri ilişkileri servisine başvurun.

Bölüm I, tarayıcı yazılımının nasıl kurulacağını ve tarayıcıyı bilgisayarınıza bağlamayı açıklar. Not: Tarayıcı, USB vasıtasıyla bilgisayarınıza bağlanır. Bilgisayarınız USB teknolojisini desteklemiyorsa, bilgisayarınıza USB özelliklerini eklemek için bir USB arabirim kartı satın almalısınız veya anakartınızın USB özellikleri varsa, USB konektörleri satın alıp yükleyiniz. Bu kılavuz, bilgisayarınızın USB'e hazır olduğunu ve boş bir USB bağlantı noktasına sahip olduğunu varsaymaktadır.

Bölüm II, tarayıcınızın nasıl kullanılacağını açıklar.

Bölüm III, tarayıcınızın bakımı ve temizliği hakkında bilgi verir.

Bölüm IV, basit sorunları çözmenize yardımcı olabilecek teknik destek bilgilerini içerir.

Ek A, satın aldığınız tarayıcı özelliklerini içerir.

Ek B, müşteri hizmetleri, sınırlı garanti sözleşmesi ve ürünle ilgili FCC bildirimini içermektedir.

Bu Kılavuzun Açıklaması

Koyu yazılmış yazılar - Bilgisayar ekranınızdaki komutları veya içerikleri temsil eder.

"TAMAMI BÜYÜK" - Önemli not veya bir bölümdeki önemli terimlerin ilk kez kullanılması halinde tamamı büyük harfle belirtilir.

İtalik - Tarayıcınızın üzerindeki düğmeleri veya önemli notları temsil eder.

Simgeler Hakkında Not

Bu kılavuzda, özellikle dikkat edilmesi gereken bilgileri belirtmek için aşağıdaki simgeleri kullanılmıştır.



UYARI

Yaralanma veya kazaları önlemek için dikkatle izlenmesi gereken prosedür



DİKKAT

Unutulmaması gereken bilgiler ve hataları önleyebilecek talimatlar



İPUCU

Referans olması açısından ipuçları

Güvenlik Önlemleri



UYARI

Bu cihazı kullanmadan önce, gerek kişisel zararı ve gerekse üründe oluşabilecek hasarları ortadan kaldırmak ya da azaltmak adına aşağıdaki önemli bilgileri dikkatlice okuyun.

1. Ürün nemden arınmış iç mekanlarda kullanılır. Aşağıdaki durumlarda cihazın içinde nem yoğunlaşması meydana gelip arıza oluşturabilir:
 - Cihaz doğrudan soğuk bir konumdan sıcak bir lokasyona taşındığında,
 - Soğuk bir oda ısıtıldıktan sonra,
 - Cihaz nemli bir odaya konduğunda,Nem yoğunlaşmasını önlemek için aşağıdaki prosedürü izlemeniz önerilir:
 - i. Oda koşullarına uyum sağlamak için aygıtı plastik bir torbada bekletin.
 - ii. Cihazı çantasından veya çantanızdan çıkarmadan önce 1-2 saat bekleyin.
2. Tarayıcı ile birlikte verilen AC adaptörünü, güç kablosunu ve USB kablosunu kullanın. Diğer AC adaptörlerinin ve kabloların kullanılması arızaya neden olabilir.
3. Acil durumlarda AC adaptörünü çabucak fişten çekmeye ihtiyaç duymanız durumunda AC adaptörünün ve güç kablosunun kolay ulaşabileceğiniz şekilde konumlandığından emin olun.
4. Hasar görmüş kablolar, yangına veya elektrik çarpmasına neden olabileceğinden güç kablosunu bükmeden, kazınıp hasar meydana gelmeyecek şekilde düzgün konumlandırın.
5. Cihazı belirli bir süre (gece, hafta sonu v.b.) kullanmayacaksanız, yangına neden olabilecek risklerden kaçınmak için cihazın fişini çekin.

6. Tarayıcıyı sökmeye, içini açmaya çalışmayın. Elektrik çarpması tehlikesi oluşacağı gibi aynı zamanda tarayıcınızın açılması garantinizi geçersiz kılacaktır.
7. Tarayıcı camı kırılabileceğinden, ürünü yerleştireceğiniz alanda çarpma düşmeye karşı önlem alın.
8. Tarayıcıyı aşırı titreşime maruz bırakmayın. Titreşim, dahili bileşenlere zarar verebilir.

Sistem Gereksinimleri¹

- Intel Pentium® uyumlu işlemcili PC
- 512 MB RAM (1 GB RAM önerilir)
- Kullanılabilir USB 2.0 portu
- CD/DVD-ROM Sürücüsü
- 1 GB Boş Sabit Disk Alanı (2 GB önerilir)
- High Color Grafik Kart (VGA ya da üstü)
- İşletim Sistemi: Windows XP/Vista / 7/8/10



En iyi performans için; Pentium® IV 2.0 GHz veya daha üstü olan sistemler işlemci (veya uyumlu), 1 GB RAM ve 2 GB boş sabit disk alanı önerilir.

Kutu İçeriği²

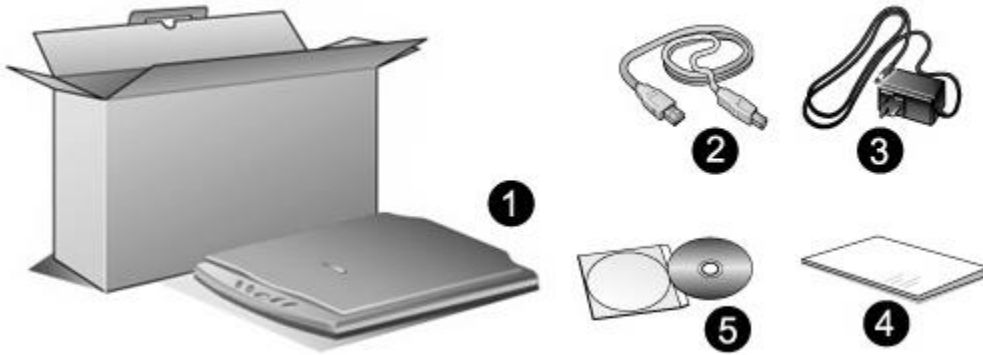

1. Tarayıcı³
2. USB Kablosu
3. AC Adaptörü
4. Hızlı Kurulum Kılavuzu
5. Kurulum/Uygulama CD-ROM

¹ Büyük miktarda resim verilerini tararken veya düzenlerken daha yüksek gereksinimler gerekebilir. Buradaki bilgisayar sistem gereksinimleri (anakart, işlemci, sabit disk, RAM, video grafik kartı) genel olarak iyi sonuç alınması için bir kılavuz niteliğindedir. Sisteminiz daha üst seviyede ise daha iyi sonuç alabilirsiniz.

² Gelecekte bu tarayıcıyı taşımanız gerektiğinde ihtiyacınız olacağından kutuyu ve ambalaj malzemelerini saklayın. Ürün ambalajı geri dönüştürülebilir malzemeden üretilmiştir.

³ Bu kılavuzdaki tarayıcı resim (ler) i gerçek tarayıcıdan farklı görünebilir.

Tarayıcıya Genel Bakış

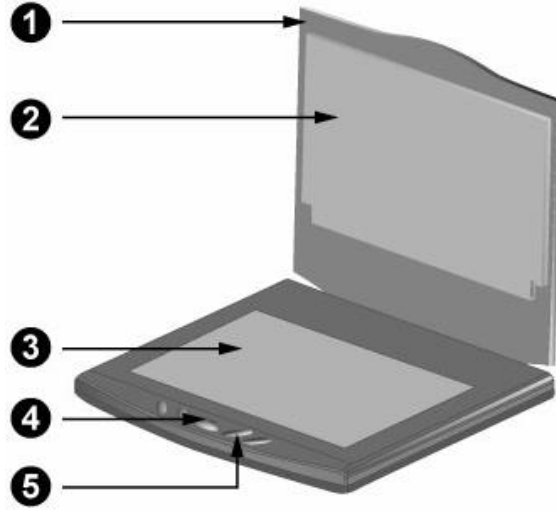

1. DOKÜMAN KAPAĞI - Kağıdı yerinde tutmaya yardımcı olur ve tarayıcı camını korur.
2. DOKÜMAN YATAĞI - Kağıdı yerinde tutar ve görüntünün kaliteli ve doğru alınmasını sağlar.
3. TARAYICI CAMI – Taranacak dokümanı yerleştirdiğiniz bölümdür.
4. LED GÖSTERGESİ - Tarayıcının durumunu gösterir.

Işık	Durum
AÇIK-ON	Tarayıcı açık ve tarama yapmaya hazır
KAPALI-OFF	Tarayıcı kapalı. Güç açık değil veya güç kablosu bir AC prizine düzgün şekilde takılı değil.

5. SCAN DÜĞMELERİ: Önceden tanımlanmış tarama görevini gerçekleştirmek için kullanacağınız düğmelerdir.

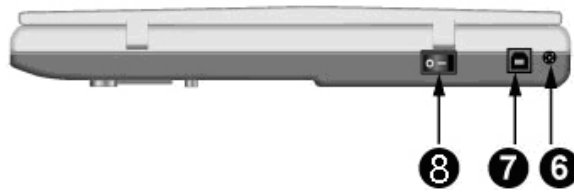

6. GÜÇ ALICISI – Dahili AC adaptörünün tarayıcıya bağlanacağı bölümdür.
7. USB GİRİŞİ- Bilgisayarınızdaki USB portuna bağlanacak USB kablosunun tarayıcı tarafındaki girişidir.
8. GÜÇ DÜĞMESİ: Tarayıcınızı AÇIK/KAPALI durumuna getireceğiniz düğmedir.

Bölüm 1. Tarayıcının Kurulumu

Tarayıcınızı kurmadan önce lütfen tüm parçalara sahip olduğunuzu kontrol edin. Paket içeriğinin bir listesini bu kılavuzun “Kutu İçeriği” bölümünde bulabilirsiniz.

Yazılım Yükleme Gereksinimleri

Tarayıcınız OCR yazılımı (ABBYY FineReader Sprint), tarayıcı sürücüsü ve Plustek DocAction yazılımı ile birlikte gelir. Bu yazılım uygulamalarının tümü, bilgisayarınıza kurulum yapıldıktan sonra yaklaşık 400 megabayt sabit disk alanı kullanır. Yükleme için yeterli alan sağlamak ve görüntüleri taramak ve kaydetmek için en az 1 GB sabit disk alanı önerilir.

Bu USB tarayıcı yalnızca Microsoft Windows XP/ Vista/7/8/10 işletim sisteminde çalışabilir.

Donanım Gereksinimleri

Bu tarayıcı, bilgisayarınıza (Plug and Play) tak-çalıştır özelliğini destekleyen USB vasıtasıyla bağlanır. Bilgisayarınızın USB özellikli olup olmadığını belirlemek için, aşağıda gösterilenle aynı görünen bir USB girişinin olup olmadığını kontrol etmeniz gerekir. Bazı bilgisayarlarda, bilgisayarın arkasındaki USB bağlantı noktası ve/veya noktaları dolu ve kullanılıyor olabilir. Bilgisayarınızın ön bölümünde, monitörde veya klavyede ek bağlantı noktaları bulunabileceğini unutmayın. Bilgisayarınızdaki USB bağlantı noktasını bulma konusunda sorun yaşıyorsanız, lütfen bilgisayarınızla birlikte verilen donanım kılavuzuna bakın.

Bilgisayarınızı incelediğinizde, genellikle aşağıda gösterildiği gibi görünen bir veya iki dikdörtgen USB girişi bulunur.

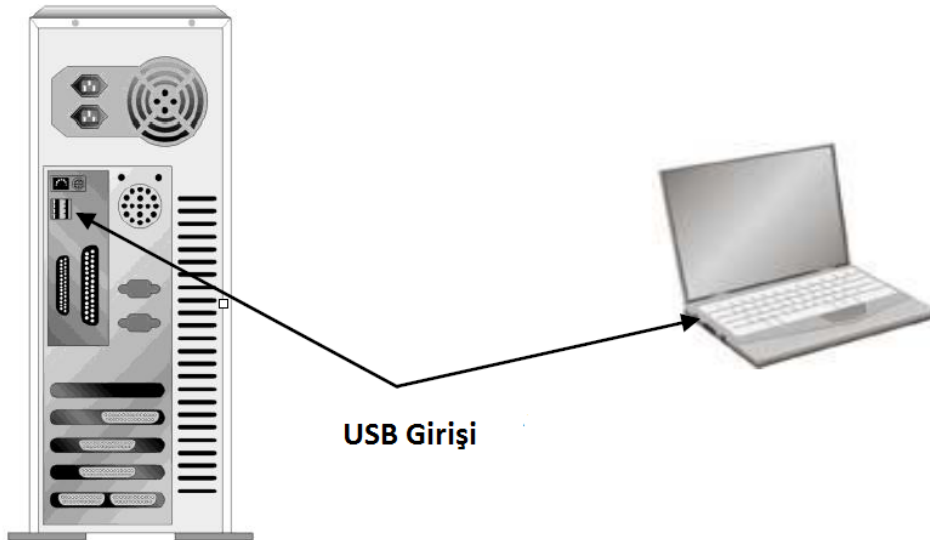

Bilgisayarınızda böyle USB portları bulamazsanız, bilgisayarınıza USB özelliklerini eklemek için sertifikalı bir USB arabirim kartı satın almanız gerekir.

Tarayıcıyı Kurma ve Ayarlama

Plustek tarayıcıyı yüklemek için lütfen aşağıda açıklanan prosedürleri adım adım izleyin.



DİKKAT

Öncelikle Tarayıcınız için Uygun Yeri Seçiniz!

- Tarayıcı kurulumunu ve taramayı başlatmadan önce tarayıcınızı düz bir yerde konumlandığından emin olun. Eğimli veya düzgün olmayan yüzeyler kağıt besleme hatalarına, tarayıcı hasarına veya kişisel yaralanmalara neden olabilir.
- Tarayıcıyı tozlu ortamlarda kullanmaktan kaçının. Toz parçacıkları ve toz benzeri yabancı cisimler üniteye zarar verebilir.

Adım 1. Tarayıcıyı Bilgisayara Bağlama

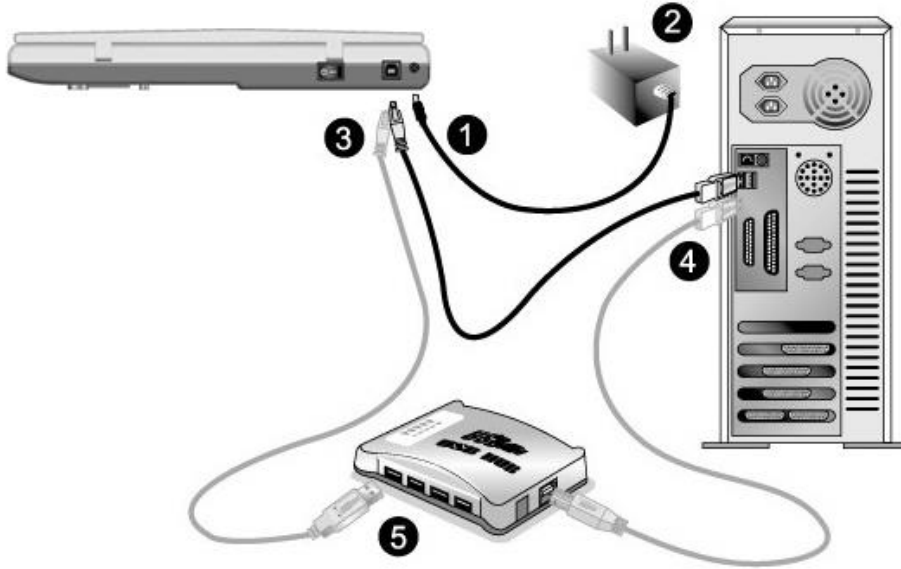

1. AC adaptörünü tarayıcının güç alıcısına takın.
2. Güç kablosunun diğer ucunu standart bir AC elektrik prizine takın.
3. Birlikte verilen USB kablosunun kare ucunu tarayıcının arkasındaki USB bağlantı noktasına takın.
4. USB kablosunun dikdörtgen ucunu bilgisayarınızdaki kullanılabilir bir USB portuna takın.
5. Tarayıcınızı bir USB hub'a⁴ bağlamayı planlıyorsanız, hub'ın bilgisayarınızdaki USB portuna bağlı olduğundan emin olun. Ardından tarayıcıyı USB hub'a bağlayın.

⁴ USB hub tarayıcıya dahil değildir.

Adım 2. Yazılımı Yükleme

1. Tarayıcınızı ON/AÇIK konuma getirin.
2. Bilgisayarınızdaki USB bileşenler doğru şekilde çalışıyorsa, tarayıcıyı otomatik olarak algılayarak "**Yeni Donanım Ekle Sihirbazı – Add New Hardware Wizard**" veya "**Yeni Donanım Bulundu Sihirbazı-Found New Hardware Wizard**" başlatılmasını sağlayacaktır.



Tarayıcı bağlıken bilgisayarınız kapalıysa, bilgisayar açıkken ve Windows başlatılıncaya dek "**Yeni Donanım Ekle Sihirbazı – Add New Hardware Wizard**" mesajı görüntülenmeyecektir.

3. Windows XP için;
 - a. Tarayıcınızla birlikte verilen Kurulum/Uygulama CD/ROM'unu bilgisayarınıza takın.
 - b. **Install the software automatically recommended** seçeneğine tıklayın ve **Next** butonu tıklkayarak devam edin.
 - c. Açılan pencerede **Next** butonunu tıklayın ve ardından prosedür 8'e atlayın.
4. Windows Vista için:
 - a. Tarayıcınızla birlikte verilen Kurulum/Uygulama CD/ROM'unu bilgisayarınıza takın.
 - b. **Install the software automatically recommended** seçeneğine tıklayın ve **Next** butonu tıklkayarak devam edin.
 - c. Açılan pencerede **Next** butonunu tıklayın ve ardından prosedür 8'e atlayın.
5. Windows 7 için:

Kurulum / Uygulama CD'si birden fazla tarayıcı modelini içeriyorsa

- a. Tarayıcınızla birlikte gelen Kurulum/Uygulama DVD-ROM'unu DVD-ROM sürücüsüne takın. Otomatik açılan pencereden **Run install.exe** seçin ve çalıştırın.
- b. **User Account Control** iletişim kutusu açılırsa **Yes** düğmesine tıklayın. Açılan kurulum mesajındaki talimatları uygulayın.
- c. **Device Manager** penceresinde, **Other Devices** altında bu tarayıcıya sağ tıklayın ve açılan menüden **Update Driver Software** seçin. Görüntülenen pencerede **Browse my computer for driver software** seçin ve **Browse** düğmesine tıklayın.
- d. **Browse For Folder** penceresinde, bu tarayıcı sürücüsünü içeren klasörü veya DVD-ROM sürücüsünü seçin ve bir önceki ekrana dönmek için **OK** düğmesine tıklayın. Eğer **Windows Security** penceresi görüntülenirse **Next** düğmesini tıklayın ve **Install this driver software anyway** seçin. Daha sonra 9. prosedüre atlayın.

Kurulum / Uygulama CD'si sadece bir tarayıcı modeli için olduğunda

- a. Tarayıcınızla birlikte gelen Kurulum / Uygulama DVD-ROM'unu DVD-ROM sürücünüze takın. **AutoPlay** penceresinde **Run Install.exe** yi tıklayın.
- b. **User Account Control** iletişim kutusu açılırsa **Yes** düğmesine tıklayın. Ardından 9. prosedüre geçin.

6. Windows 8 ve Windows 10 için:
 - a. Tarayıcınızla birlikte gelen Kurulum/Uygulama DVD-ROM'unu DVD-ROM sürücünüze takın. Açılır penceredeki bildirim tıklayın, **AutoPlay** penceresinde **Run Install.exe** tıklayın.
 - b. **User Account Control** iletişim kutusu açılırsa **Yes** düğmesine tıklayın. Ardından 9. prosedüre geçin.
7. Kurulum işlemi sırasında "**Windows can't verify the Publisher of this device's software- Windows bu sürücü yazılımının yayıncısını doğrulayamıyor-**" mesajı görüntülenebilir. Bu mesajı yok sayın ve yüklemeye tarayıcınızın herhangi bir aksaklık yaşamadan devam etmesi için "**Install this driver software anyway**" seçeneğini tıklayın.
8. Yükleme tamamlandıktan sonra **Finish** düğmesini tıklayın.
9. Yeni tarayıcınızın gerektirdiği tüm yazılımları yüklemek için ekrandaki talimatları izleyin. Açılan pencerede, **Next** tıklayın ve **Windows Security** penceresinde "**Install this driver software anyway**" i seçin, ardından **Finish** tıklayın.
10. Yazılım yüklendikten sonra, açık olan tüm uygulamaları kapatın ve bilgisayarınızı yeniden başlatmak için **Finish** düğmesini tıklatın.



DİKKAT

Sürücü ve yazılımı ileride yeniden yüklemeniz gerekebileceğinden Kurulum/Uygulama CD/DVD-ROM'unu saklayın.



Adım 3. Tarayıcıyı Test Etme

Aşağıdaki test prosedürü, tarayıcının bilgisayarınızla ve tarama yazılımı ile düzgün çalışıp çalışmadığını kontrol eder. Tarayıcınızı test etmeden önce, tüm bağlantıların yapıldığından emin olmak adına bağlantıları bir kez daha kontrol edin.

Camdan taramayı test etmek için:

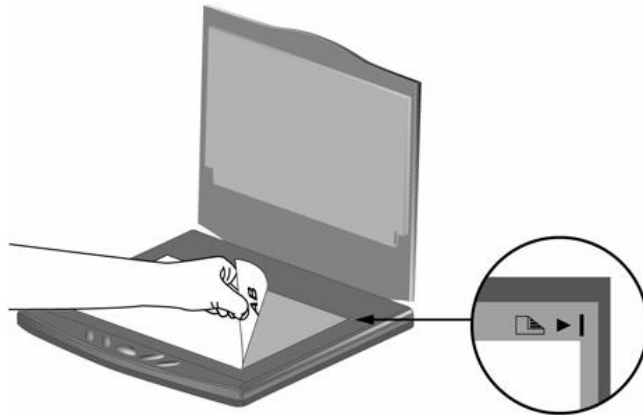
1. Tarayıcının belge kapağını açın. Belgeyi tarayıcı camının üzerine yüzü aşağı bakacak şekilde yerleştirin. Dokümanın sol üst köşesini referans işaretine göre hizalayın.



2. Tarayıcınızın kapağını yavaşça kapatınız.
3. Button Configuration penceresini açmak için aşağıdaki seçeneklerden birini izleyiniz.
 - Windows Görev Çubuğundaki **DocAction**  ikonuna çift tıklayın.
 - DocAction simgesini  sağ tıklayın Windows görev çubuğunda açın ve açılan menüden **Button Configuration ...** 'nı seçin.
4. Button Configuration penceresinin sol bölümündeki **Scan** simgesini tıkladığınızda sağdaki bölmede geçerli düğme ayarları görüntülenir. Button Configuration penceresinde, **File Utility** tanımlamak için **Button Template** listesinden seçim yapın. Varsayılan klasör kaydetme şablonu Saving Folder listesinde görülür.
5. Tarayıcının **Scan** düğmesine basın; tarama hemen başlar. Varsayılan kaydetme klasöründe belgenin taranmış bir görüntüsünü kaydedilir, bu da Tarayıcınızın düzgün çalıştığı anlamına gelir.

Ek Yazılım Yükleme

Tarayıcınız TWAIN ile uyumludur ve hemen hemen tüm mevcut TWAIN uyumlu yazılımlarla çalışır. Tarayıcınızla birlikte kullanılmak üzere ek yazılım satın alırsanız, lütfen TWAIN standardına uygun olduğundan emin olun.

Bölüm II. Tarama

Tarayıcınızın belirli bir yazılım programıyla yönlendirilmesi gerekir. Tarayıcıdan edinilen tüm belge veya resimler (metin veya resim olsun) bilgisayarınız tarafından görüntü olarak işlendiğinden, çoğu tarama büyük olasılıkla taranan görüntüleri görüntüleyebileceğiniz, düzenleyebileceğiniz, kaydedebilecek ve çıkarabileceğiniz bir görüntü düzenleme programından yapılacaktır.

Metin belgelerini tarama ve bunları bir kelime işlemcide düzenlemeye ne dersiniz? Bu, Optik Karakter Tanıma (OCR) yazılımı ile mümkündür. OCR yazılımı, metin belgelerini taramaktan oluşturulmuş görüntü dosyalarını, kelime işlemciler tarafından görüntülenebilir, düzenlenebilir ve kaydedilebilen metin dosyalarına dönüştürür. OCR programı Kurulum/Uygulama DVD-ROM'u içeriğine dahildir ve tarayıcıyı bu şekilde kullanmak istiyorsanız, içerdiği OCR yazılımını yüklemeniz gerekir.

Tarayıcınızın işlemini bilgisayarınız ve diğer çevre birimleri ile sorunsuz bir şekilde bütünleştiren DocAction programı, çeşitli tarama işlevlerini gerçekleştirmenin hızlı ve kolay bir yolunu sunar. DocAction ile her seferinde tarama ayarları düzenlemenize gerek yoktur. Tarayıcının ön panelindeki herhangi bir düğmeye basmanız veya ekrandaki DocAction'ın herhangi bir tarama menü öğesini tıklamanız yeterlidir. Tarayıcı kağıt belgelerinizi taramaya başlar ve onları atanmış hedefinize aktarır. Hedef bir yazıcı, e-posta programınız, disk sürücülerinizdeki dosyalar, bir görüntü düzenleme programı vb. olabilir.

Bu programda tarama yaparken karşılaşılabileceğiniz sorularınız için lütfen ilgili programın çevrimiçi yardımına bakın.

Bu bölümde tarayıcı işlemlerinin üç önemli adımı açıklanmaktadır. Bunları iyice okuyun ve doğru kullanım ve en iyi tarayıcı performansını elde etmek için yönergeleri izleyin.

Adım 1. Belgeleri Hazırlama

Adım 2. Belgeleri Yerleştirme

Adım 3. Belgeleri Tarama

Belgeleri Hazırlama

Taramadan önce dokümanın uygun bir şekilde hazırlanması, kağıt besleme hatalarını ve tarayıcıya verilebilecek olası zararları önleyebilir.

Belgeleri Yerleştirme

Soküman Yatağını Kullanma

1. Tarayıcının belge kapağını açın.
2. Belgeyi tarayıcı camının üzerine taranacak yüzü aşağı bakacak şekilde yerleştirin. Belgeyi tarayıcı camının sağ üst köşesiyle hizalayın.

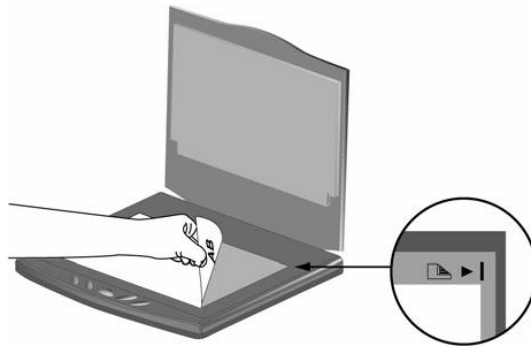

3. Doküman tarayıcınızın kapağını yavaşça kapatın.

Belgeleri Tarama

Doküman taraması için 3 farklı yol vardır.

1. Herhangi bir TWAIN uyumlu uygulama programında TWAIN arayüzümüz aracılığıyla tarayıcıdan görüntü elde ederek.
2. Tarayıcı panelindeki düğmelerden tarama yaparak.
3. Ekrandaki DocAction'ın Execute menüsünden tarama yaparak.

TWAIN arabirimi ve DocAction yazılımı, tarayıcı sürücüsü ile birlikte sisteminize otomatik olarak yüklenir.



DİKKAT

Taramaya başlamadan önce;

1. Bilgisayarınızın ve tarayıcınızın açık olduğunu,

2. Windows Görev Çubuğunda  simgesinin görüldüğünü,

3. Kağıdın tarayıcının doküman yatağı bölümüne uygun bir şekilde yerleştirildiğinizi kontrol edin.

TWAIN Arayüzü ile Tarama

TWAIN programı tarayıcınızla birlikte gelen çok önemli bir yazılım parçasıdır. Bu program, görüntüleri görüntülemek ve düzenlemek için kullandığınız görüntü düzenleme yazılımı ve tarayıcı donanımı arasındaki bir arabirim görevi görür. TWAIN programı, taranan görüntünün kalitesini tanımlamak için bir dizi ayar yapmanıza izin verir.

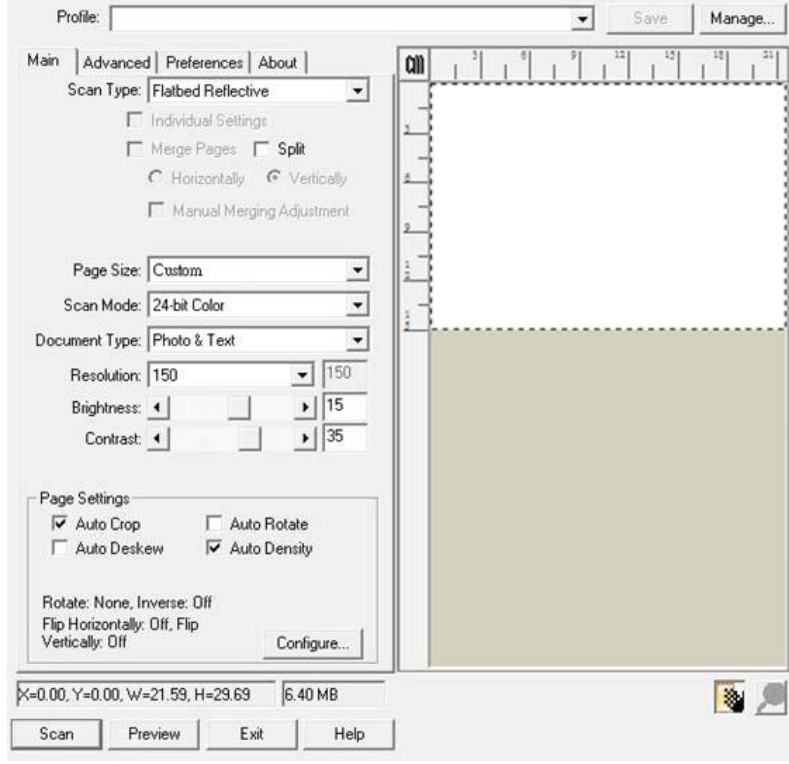



Tarayıcı Panelinden veya DocAction'ın Menüsünden Tarama

Tarayıcı panelindeki düğme ayarları DocAction aracılığıyla yapılandırılır. DocAction size en sık kullanılan tarama işlevlerine hızlı erişim sunar. Aynı ayarlarla art arda tarama yapmanız ve görüntüleri aynı hedefe göndermeniz gerektiğinde özellikle yararlıdır.

Bu kılavuzda, tarayıcı işlemlerini göstermek için tarayıcı panelindeki düğmeler kullanılacaktır. Tarama gerçekleştirmek için DocAction ekranındaki Execute menüsünü de kullanabilirsiniz.

Buton Ayarlarının Konfigürasyonu

Tarayıcı düğmeleriyle ilk taramanızı yapmadan önce düğme ayarlarını gereksinimlerinize ve tercihlerinize göre yapılandırmanız önerilir. DocAction'da düğme ayarlarını yapılandırmanın veya görüntülemenin iki yolu vardır:

- Windows görev çubuğundaki  simgesine çift tıklayın
- Windows görev çubuğundaki  simgesini sağ tıklayın ve açılan menüden **Button Configuration**'ı seçin.

"**Button Configuration**" penceresinde, pencerenin sol tarafında bir dizi simge bulabilirsiniz. Her simge, tarayıcı panelindeki tek dokunmalı düğmeye (aynı zamanda DocAction ekranındaki Execute menüsü) karşılık gelir. Sol bölmede herhangi bir simgeyi tıklattığınızda, o anki düğme ayarları hemen sağ bölmede görüntülenir. Ayarları istediğiniz gibi düzenleyebilirsiniz.

Ayarlar hakkında daha fazla bilgi için **Button Configuration** penceresindeki **Help** düğmesine tıklayın.

Buton ile Tarama Yapmak

Bu tarayıcıdan belge veya resim taramak çok kolaydır. Aşağıda açıklanan iki adım izleyin:

1. Dokümanı veya resmi tarayıcıya yerleştirin.(Taranacak kağıtları Flatbed (Tarama Camı'na) bölümüne düzgün yerleştirebilmek için daha fazla bilgiye ihtiyacınız varsa bu kılavuzun Tarama isimli II. Bölümüne bakabilirsiniz.)



DİKKAT

OCR amacıyla yalnızca metin belgelerini yerleştirin. Fotoğrafları OCR düğmesini kullanarak taramayın.

2. Taramaya başlamak için aşağıdakilerden birini seçebilirsiniz:
 - Tarayıcı panelinin düğmesine basın.
 - Windows görev çubuğundaki  simgesini sağ tıklayın. Açılan menüden Execute öğesini seçin. Açılan pencerede istenen düğme işlevini tıklayın.

Tarayıcı hemen taramaya başlar ve **Button Configuration** penceresinde ayarladığınız ayarlara göre ilgili eylemi gerçekleştirir.

Bölüm III. Temizlik ve Bakım

Tarayıcınız bakım gerektirmeyecek şekilde tasarlanmıştır. Bununla birlikte, temiz ve özenli kullanım ile tarayıcınızın sorunsuz çalışmasını sağlayabilirsiniz.

Tarayıcının Temizliği

Taranan kağıtlardaki kağıt tozu, ortam tozu, mürekkep ve toner tarayıcınızın kirlenmesine sebep olabilir, bu da görüntü kalitesi düşüklüğü veya belge besleme hatalarına neden olabilir. Tarayıcınızı sıklıkla temizlemek tarama sonucunun daha iyi olmasını sağlayarak, verimliliğinizi artırır.



UYARI

- Temizlemeden önce tarayıcıyı kapatın. Tarayıcınızın güç kablosunu ve USB kablosunu çıkarın. Camın ve/veya tarayıcının ortam sıcaklığına kadar soğuması için birkaç dakika bekleyin.
- Tarayıcıyı temizlemeden önce ve sonra ellerinizi su ve sabun ile yıkayın.

Temizlik Malzemeleri

Tarayıcınız temizlemek için aşağıdaki malzemeleri hazırlayın:

- Temizleme bezi – yumuşak, kuru ve tüy bırakmayan (veya pamuklu bez)
- Aşındırıcı olmayan temizleyici - İzopropil alkol (% 95). **SU KULLANMAYIN.**



DİKKAT

- Alternatif olarak, tarayıcı camını temizlemek için cam temizleyicisi veya nötr bir deterjan kullanabilirsiniz.
- Ancak, her ikisini aynı anda KULLANMAYIN.
- Farklı temizleme malzemelerinin kullanılması tarayıcınıza zarar verebilir.

Doküman Yatağının Temizlenmesi

1. Tarayıcının kapağını açın.

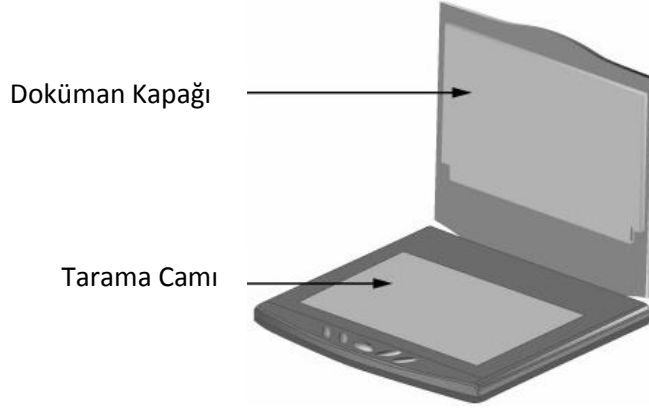

2. Yukarıdaki alanları temizleyici ve nemli bezle silin.
3. Temizlenen alanların tamamıyla kurumasını bekleyin.
4. Doküman tarayıcı kapağını yavaşça kapatın.

Güç Tasarrufu

Güç tüketimini azaltmak için, tarama işlemi tamamlandığında tarayıcı ışık kaynağı kendiliğinden kapanır ve tarayıcı gecikme süresi olmaksızın daha düşük güç moduna geçecektir.

Bölüm IV. Sorun Giderme



Tarayıcınızla ilgili sorunlarla karşılaşırsanız, lütfen bu kılavuzdaki kurulum ve tarama talimatlarını gözden geçirin.

Müşteri hizmetleri veya onarım talep etmeden önce lütfen bu bölümdeki bilgilere başvurun ve sorun giderme bilgilerinizi bulabileceğiniz –FAQ-SSS (Sık Sorulan Sorular) bölümümüze bakın. Windows **START** menüsünden, **All Programs> Tarayıcınızın Model Adı** üzerine gidin ve ardından –**FAQ -SSS**'i tıklatın.

(Windows 8 kullanıcıları için: **Charm** barı açmak için fareinizin imlecini ekranınızın üst veya alt sağ köşesine getirin. **Charm** bar'daki **Search**'ı tıklayın, App's ekranı görünecektir. Apps ekranında boş bir alana tıklayın. Tarayıcınızın model adını bulana kadar sağa ilerlemek için imlecinizi ekranın sağ kenarına getirin ve ardından **FAQ-SSS**'yü tıklayın.)

Tarayıcı Bağlantısı

Tarayıcınızdaki bağlantı sorunlarını giderirken ilk adım tüm fiziksel bağlantıları kontrol etmektir.  simgesi Windows görev çubuğunda bulunur ve tarayıcı yazılımının doğru şekilde başlatılıp başlatılmadığını ve tarayıcı ve bilgisayar birbirleriyle iletişim kurduğunu gösterir.

	Program başarılı bir şekilde başlatıldı. Tarayıcı bilgisayara bağlı ve taramaya yapmak için hazır.
	Tarayıcı bilgisayara bağlı değil.
İkon Yok	Tarayıcı bilgisayara bağlı ya da bilgisayarla bağlantısını kesmediyse, siz programı sonlandırmayı seçmişsiniz.

EK: A Teknik Özellikler⁵

Plustek OpticSlim 550	
Görüntü Sensörü	CIS
Işık Kaynağı	LED
Optik Çözünürlük	600 dpi
Donanım Çözünürlüğü	600 x 600 dpi
Tarama Modları	Renk: 48-bit Giriş; 24-bit Çıkış Gri Tonlama: 16-bit Giriş; 8-bit Çıkış B/W:1 bit çıkış
Tarama Hızı	3,4 sec (Renkli Mod, 200 dpi, A5)
Tarama Alanı (En x Boy)	Max: 216 x 150 mm (8,5" x 5,9")
Aksiyon Düğmeleri	Kopyalama, Dosya, Tarama, OCR, Custom
Güç Sağlayıcı	15 Vdc/1.0 A
Arayüz	USB 2.0
Net Ağırlık	1,2 Kgs
Boyutlar	270 x 270 x 40 mm (10,6" x 10,6" x 1,6")
Protokol	TWAIN uyumlu

Plustek OpticSlim 550 Plus	
Görüntü Sensörü	CIS
Işık Kaynağı	LED
Optik Çözünürlük	1200 dpi
Donanım Çözünürlüğü	1200 x 1200 dpi
Tarama Modları	Renk: 48-bit Giriş; 24-bit Çıkış Gri Tonlama: 16-bit Giriş; 8-bit Çıkış B/W:1 bit çıkış
Tarama Hızı	1,5 sec (Renkli Mod, 300 dpi, A5)
Tarama Alanı (En x Boy)	Max: 216 x 150 mm (8,5" x 5,9")
Aksiyon Düğmeleri	Kopyalama, Dosya, Tarama, OCR, Custom
Güç Sağlayıcı	24 Vdc/0,75 A
Arayüz	USB 2.0
Net Ağırlık	1,2 Kgs
Boyutlar	270 x 270 x 40 mm (10,6" x 10,6" x 1,6")
Protokol	TWAIN uyumlu

⁵ Donanım özellikleri, önceden bildirilmeksizin değiştirilebilir.

EK: B Teknik Servis ve Garanti

Tarayıcınızla ilgili sorun yaşarsanız, lütfen bu kılavuzdaki kurulum talimatlarını ve sorun giderme önerilerini gözden geçirin.

Müşteri hizmetleri hakkında daha fazla bilgi için web sitemizi www.plustek.com ziyaret edin. Daha fazla yardım için web sitesinde listelenen müşteri destek telefon numaramızı arayın. Müşteri Temsilcilerimiz Pazartesi'den Cuma'ya 09:00 -17:30 saatleri arasında size yardımcı olmaktan memnuniyet duyacaklardır.

Gecikmeleri önlemek için lütfen aramadan önce şu bilgileri bulundurun:

- Tarayıcınızın modeli ve model numarası
- Tarayıcı seri numarası (tarayıcının alt kısmında bulunur)
- Tarayıcının DVD versiyonu ve parti numarası
- Sorunun ayrıntılı bir açıklaması
- Bilgisayar üreticiniz ve model numarası
- CPU'nuzun hızı (Pentium 133, vb.)
- Geçerli işletim sisteminiz ve BIOS'unuz (isteğe bağlı)
- Yazılım paketi ya da paketlerinin adı, sürümü veya sürüm numarası ve yazılımın üreticisi
- Yüklü diğer USB aygıtları